

COPYRIGHT © Hangzhou EZVIZ Software Co., Ltd. Με την επιφύλαξη παντός δικαιώματος. Όλες οι πληροφορίες, συμπεριλαμβανομένων μεταξύ άλλων των διατυπώσεων, των εικόνων και των γραφικών, αποτελούν ιδιοκτησία της Hangzhou EZVIZ Software Co., Ltd. (εφεξής η «EZVIZ»). Απαγορεύεται η αναπαραγωγή, τροποποίηση, μετάφραση ή διανομή του παρόντος εγχειριδίου χρήστη (εφεξής «το Εγχειρίδιο») στο σύνολό του ή εν μέρει με οποιονδήποτε τρόπο χωρίς την προηγούμενη έγγραφη συναίνεση της EZVIZ. Εφόσον δεν ορίζεται διαφορετικά, η EZVIZ δεν παρέχει καμία εγγύηση και δεν προβαίνει σε καμία δήλωση, ρητή ή σιωπηρή, αναφορικά με το Εγχειρίδιο.

Πληροφορίες για το παρόν εγχειρίδιο

Το Εγχειρίδιο περιλαμβάνει οδηγίες για τη χρήση και τη διαχείριση του Προϊόντος. Οι φωτογραφίες, τα διαγράμματα, οι εικόνες και όλες οι άλλες πληροφορίες που ακολουθούν προορίζονται μόνο για περιγραφή και επεξήγηση. Οι πληροφορίες που περιέχονται στο Εγχειρίδιο υπόκεινται σε αλλαγές, χωρίς προειδοποίηση, λόγω ενημερώσεων υλικολογισμικού ή για άλλους λόγους. Για την τελευταία έκδοση, ανατρέξτε στον ιστότοπο της ezviz™ (<http://www.ezviz.com>).

Ιστορικό αναθεωρήσεων

Νέα έκδοση – Μάιος 2022

Αναγνώριση εμπορικών σημάτων

ezviz™,  και άλλα εμπορικά σήματα και λογότυπα της EZVIZ αποτελούν ιδιοκτησία της EZVIZ σε διάφορες δικαιοδοσίες. Λοιπά εμπορικά σήματα και λογότυπα που αναφέρονται παρακάτω αποτελούν ιδιοκτησία των αντίστοιχων ιδιοκτητών.

Νομική αποποίηση ευθύνης

ΣΤΟΝ ΜΕΓΙΣΤΟ ΒΑΘΜΟ ΠΟΥ ΕΠΙΤΡΕΠΕΤΑΙ ΒΑΣΕΙ ΤΗΣ ΙΣΧΥΟΥΣΑΣ ΝΟΜΟΘΕΣΙΑΣ, ΤΟ ΠΡΟΪΟΝ ΠΟΥ ΠΕΡΙΓΡΑΦΕΤΑΙ, ΜΑΖΙ ΜΕ ΤΟ ΥΛΙΚΟ, ΤΟ ΛΟΓΙΣΜΙΚΟ ΚΑΙ ΤΟ ΥΛΙΚΟΛΟΓΙΣΜΙΚΟ ΤΟΥ, ΠΑΡΕΧΟΝΤΑΙ «ΩΣ ΕΧΕΙ», ΜΕ ΟΛΕΣ ΤΙΣ ΑΤΕΛΕΙΕΣ ΚΑΙ ΤΑ ΣΦΑΛΜΑΤΑ. Η EZVIZ ΔΕΝ ΠΡΟΒΑΙΝΕΙ ΣΕ ΚΑΜΙΑ ΕΓΓΥΗΣΗ, ΡΗΤΗ Ή ΣΙΩΠΗΡΗ, ΣΥΜΠΕΡΙΛΑΜΒΑΝΟΜΕΝΩΝ ΕΝΔΕΙΚΤΙΚΑ ΤΩΝ ΕΓΓΥΗΣΕΩΝ ΕΜΠΟΡΕΥΣΙΜΟΤΗΤΑΣ, ΙΚΑΝΟΠΟΙΗΤΙΚΗΣ ΠΟΙΟΤΗΤΑΣ, ΚΑΤΑΛΛΗΛΟΤΗΤΑΣ ΓΙΑ ΣΥΓΚΕΚΡΙΜΕΝΟ ΣΚΟΠΟ ΚΑΙ ΜΗ ΚΑΤΑΠΑΤΗΣΗΣ ΔΙΚΑΙΩΜΑΤΩΝ ΤΡΙΤΩΝ. Η EZVIZ ΚΑΙ ΟΙ ΔΙΕΥΘΥΝΤΕΣ, ΤΑ ΣΤΕΛΕΧΗ, ΟΙ ΕΡΓΑΖΟΜΕΝΟΙ Ή ΟΙ ΕΚΠΡΟΣΩΠΟΙ ΑΥΤΗΣ ΔΕΝ ΕΙΝΑΙ ΣΕ ΚΑΜΙΑ ΠΕΡΙΠΤΩΣΗ ΥΠΕΥΘΥΝΟΙ ΠΡΟΣ ΕΣΑΣ ΓΙΑ ΟΠΟΙΑΔΗΠΟΤΕ ΕΙΔΙΚΗ, ΑΠΟΘΕΤΙΚΗ, ΣΥΜΠΤΩΜΑΤΙΚΗ Ή ΕΜΜΕΣΗ ΖΗΜΙΑ, ΣΥΜΠΕΡΙΛΑΜΒΑΝΟΜΕΝΩΝ ΜΕΤΑΞΥ ΑΛΛΩΝ ΖΗΜΙΩΝ ΓΙΑ ΑΠΩΛΕΙΑ ΕΠΙΧΕΙΡΗΜΑΤΙΚΩΝ ΚΕΡΔΩΝ, ΔΙΑΚΟΠΗ ΕΠΙΧΕΙΡΗΜΑΤΙΚΗΣ ΛΕΙΤΟΥΡΓΙΑΣ Ή ΑΠΩΛΕΙΑ ΔΕΔΟΜΕΝΩΝ Ή ΤΕΚΜΗΡΙΩΣΗΣ, ΣΕ ΣΧΕΣΗ ΜΕ ΤΗ ΧΡΗΣΗ ΤΟΥ ΠΡΟΪΟΝΤΟΣ, ΑΚΟΜΗ ΚΑΙ ΕΑΝ Η EZVIZ ΕΧΕΙ ΕΝΗΜΕΡΩΘΕΙ ΓΙΑ ΤΗΝ ΠΙΘΑΝΟΤΗΤΑ ΤΕΤΟΙΩΝ ΖΗΜΙΩΝ.

ΣΤΟΝ ΜΕΓΙΣΤΟ ΒΑΘΜΟ ΠΟΥ ΕΠΙΤΡΕΠΕΤΑΙ ΒΑΣΕΙ ΤΗΣ ΙΣΧΥΟΥΣΑΣ ΝΟΜΟΘΕΣΙΑΣ, ΣΕ ΚΑΜΙΑ ΠΕΡΙΠΤΩΣΗ Η ΣΥΝΟΛΙΚΗ ΕΥΘΥΝΗ ΤΗΣ EZVIZ ΓΙΑ ΟΛΕΣ ΤΙΣ ΖΗΜΙΕΣ ΔΕΝ ΘΑ ΥΠΕΡΒΑΙΝΕΙ ΤΗΝ ΑΡΧΙΚΗ ΤΙΜΗ ΑΓΟΡΑΣ ΤΟΥ ΠΡΟΪΟΝΤΟΣ.

Η EZVIZ ΔΕΝ ΑΝΑΛΑΜΒΑΝΕΙ ΟΠΟΙΑΔΗΠΟΤΕ ΕΥΘΥΝΗ ΓΙΑ ΤΡΑΥΜΑΤΙΣΜΟ Ή ΥΛΙΚΗ ΒΛΑΒΗ ΩΣ ΣΥΝΕΠΕΙΑ ΤΗΣ ΔΙΑΚΟΠΗΣ ΛΕΙΤΟΥΡΓΙΑΣ ΤΟΥ ΠΡΟΪΟΝΤΟΣ Ή ΔΙΑΚΟΠΗΣ ΤΗΣ ΥΠΗΡΕΣΙΑΣ ΠΟΥ ΟΦΕΙΛΕΤΑΙ ΣΕ: Α) ΛΑΝΘΑΣΜΕΝΗ ΕΓΚΑΤΑΣΤΑΣΗ Ή ΧΡΗΣΗ ΔΙΑΦΟΡΕΤΙΚΗΣ ΤΗΣ ΠΡΟΒΛΕΠΟΜΕΝΗΣ, Β) ΠΡΟΣΤΑΣΙΑ ΤΩΝ ΕΘΝΙΚΩΝ Ή ΔΗΜΟΣΙΩΝ ΣΥΜΦΕΡΟΝΤΩΝ, Γ) ΑΝΩΤΕΡΑ ΒΙΑ, Δ) ΕΣΑΣ Ή ΤΡΙΤΟΥΣ, ΣΥΜΠΕΡΙΛΑΜΒΑΝΟΜΕΝΗΣ, ΕΝΔΕΙΚΤΙΚΑ, ΤΗΣ ΧΡΗΣΗΣ ΠΡΟΪΟΝΤΩΝ, ΛΟΓΙΣΜΙΚΟΥ ΚΑΙ ΕΦΑΡΜΟΓΩΝ ΤΡΙΤΩΝ, ΜΕΤΑΞΥ ΑΛΛΩΝ.

ΣΧΕΤΙΚΑ ΜΕ ΤΟ ΠΡΟΪΟΝ ΜΕ ΠΡΟΣΒΑΣΗ ΣΤΟ ΔΙΑΔΙΚΤΥΟ, Η ΧΡΗΣΗ ΤΟΥ ΠΡΟΪΟΝΤΟΣ ΠΡΑΓΜΑΤΟΠΟΙΕΙΤΑΙ ΕΞ' ΟΛΟΚΛΗΡΟΥ ΜΕ ΔΙΚΗ ΣΑΣ ΕΥΘΥΝΗ. Η EZVIZ ΔΕΝ ΑΝΑΛΑΜΒΑΝΕΙ ΚΑΜΙΑ ΕΥΘΥΝΗ ΓΙΑ ΜΗ ΚΑΝΟΝΙΚΗ ΛΕΙΤΟΥΡΓΙΑ, ΔΙΑΡΡΟΗ ΠΡΟΣΩΠΙΚΩΝ ΔΕΔΟΜΕΝΩΝ Ή ΑΛΛΕΣ ΖΗΜΙΕΣ ΠΟΥ ΠΡΟΚΥΠΤΟΥΝ ΛΟΓΩ ΚΥΒΕΡΝΟ-ΕΠΙΘΕΣΗΣ, ΕΠΙΘΕΣΗΣ ΕΙΣΒΟΛΕΑ, ΜΟΛΥΝΣΗΣ ΑΠΟ ΙΟ Ή ΑΛΛΟΥΣ ΔΙΑΔΙΚΤΥΑΚΟΥΣ ΚΙΝΔΥΝΟΥΣ ΑΣΦΑΛΕΙΑΣ. ΩΣΤΟΣΟ, Η EZVIZ ΘΑ ΠΑΡΕΧΕΙ ΕΓΚΑΙΡΗ ΤΕΧΝΙΚΗ ΥΠΟΣΤΗΡΙΞΗ, ΕΦΟΣΟΝ ΑΠΑΙΤΗΘΕΙ. ΟΙ ΝΟΜΟΙ ΕΠΙΒΛΕΨΗΣ ΚΑΙ ΟΙ ΝΟΜΟΙ ΠΕΡΙ ΠΡΟΣΤΑΣΙΑΣ ΤΩΝ ΔΕΔΟΜΕΝΩΝ ΔΙΑΦΕΡΟΥΝ ΑΝΑ ΔΙΚΑΙΟΔΟΣΙΑ. ΣΥΜΒΟΥΛΕΥΤΕΙΤΕ ΟΛΟΥΣ ΤΟΥΣ ΣΧΕΤΙΚΟΥΣ ΝΟΜΟΥΣ ΣΤΗ ΔΙΚΑΙΟΔΟΣΙΑ ΣΑΣ, ΠΡΟΤΟΥ ΧΡΗΣΙΜΟΠΟΙΗΣΕΤΕ ΤΟ ΠΡΟΪΟΝ, ΓΙΑ ΝΑ ΒΕΒΑΙΩΘΕΙΤΕ ΟΤΙ Η ΧΡΗΣΗ ΤΟΥ ΕΙΝΑΙ ΣΥΜΦΩΝΗ ΜΕ ΤΗΝ ΙΣΧΥΟΥΣΑ ΝΟΜΟΘΕΣΙΑ. Η EZVIZ ΔΕΝ ΦΕΡΕΙ ΕΥΘΥΝΗ ΣΕ ΠΕΡΙΠΤΩΣΗ ΠΟΥ ΤΟ ΠΡΟΪΟΝ ΧΡΗΣΙΜΟΠΟΙΗΘΕΙ ΜΕ ΠΑΡΑΝΟΜΟΥΣ ΣΚΟΠΟΥΣ.

ΣΕ ΠΕΡΙΠΤΩΣΗ ΤΥΧΟΝ ΔΙΕΝΕΞΕΩΝ ΜΕΤΑΞΥ ΤΩΝ ΠΑΡΑΠΑΝΩ ΚΑΙ ΤΗΣ ΙΣΧΥΟΥΣΑΣ ΝΟΜΟΘΕΣΙΑΣ, ΠΡΟΤΕΡΑΙΟΤΗΤΑ ΕΧΕΙ Η ΔΕΥΤΕΡΗ.

Πίνακας περιεχομένων

Οδηγίες.....	1
Περιεχόμενα συσκευασίας	1
Επισκόπηση	2
1. Κλειδαριά	2
2. Αισθητήρας πόρτας	3
Πραγματοποιήστε λήψη της εφαρμογής EZVIZ.....	3
Οδηγίες εγκατάστασης	4
1. Τοποθετήστε τη βάση τοποθέτησης.....	5
2. Εισαγωγή του κλειδιού στην κλειδαριά.....	7
3. Στερέωση σώματος κλειδαριάς	7
4. Τοποθέτηση μπαταριών	8
Προσθήκη κλειδαριάς στην εφαρμογή EZVIZ.....	9
1. Προσθήκη κλειδαριάς στην εφαρμογή EZVIZ.....	9
2. Βαθμονόμηση κλειδαριάς	10
3. Τοποθέτηση αισθητήρα πόρτας.....	11
4. Ολοκλήρωση εγκατάστασης	12
Διαχείριση κλειδιών Bluetooth.....	13
1. Προσθήκη κλειδιών Bluetooth.....	13
2. Διαχείριση κλειδιών Bluetooth	13
Διαχείριση εξαρτημάτων	13
1. Προσθήκη εξαρτήματος.....	14
2. Διαχείριση εξαρτημάτων	14
Διαχείριση καρτών και κωδικών	14
1. Για πληκτρολόγιο κωδικών.....	14
2. Για πληκτρολόγιο καρτών/κωδικών	14
Χρήση κλειδαριάς	15
1. Ξεκλείδωμα.....	15
2. Κλειδαριά	15
3. Λειτουργία και διαχείριση	16
Λειτουργίες στην εφαρμογή EZVIZ	17
1. Αρχική σελίδα.....	17
2. Ρυθμίσεις	17
Συντήρηση	19
1. Καθημερινή συντήρηση.....	19
2. Συχνές ερωτήσεις	19

Οδηγίες

- Ο τρόπος τοποθέτησης της Έξυπνης κλειδαριάς EZVIZ (εφεξής η «κλειδαριά») επηρεάζει τη φυσιολογική της λειτουργία και τη διάρκεια ζωής της. Σας συνιστούμε να αναθέσετε την τοποθέτηση σε κάποιον επαγγελματία.
- Η κλειδαριά είναι σχεδιασμένη για χρήση μόνον σε εσωτερικούς χώρους.
- Προτείνεται η αφαίρεση της κλειδαριάς, εάν το σπίτι σας βρίσκεται σε διαδικασία ανακαίνισης και η επανατοποθέτησή της μετά την ολοκλήρωση των εργασιών, για να αποτραπούν τυχόν φθορές στην κλειδαριά και μείωση της διάρκειας ζωής της.
- Έχετε υπόψη ότι τα απολυμαντικά ενδέχεται να προκαλέσουν φθορά στο σώμα της κλειδαριάς.
- Όταν η τάση της μπαταρίας είναι χαμηλή μετά από παρατεταμένη χρήση, εκπέμπεται ειδοποίηση χαμηλής τάσης. Αντικαταστήστε εγκαίρως την μπαταρίες προσέχοντας τον θετικό και τον αρνητικό πόλο.
- Αν πρόκειται να λείψετε από το σπίτι ή να μην χρησιμοποιήσετε την κλειδαριά για μεγάλο χρονικό διάστημα, θα πρέπει να αφαιρέσετε τις μπαταρίες ώστε να διασφαλίσετε τη διάρκεια ζωής της κλειδαριάς.
- Βεβαιωθείτε ότι η πόρτα σας μπορεί να ξεκλειδώσει από έξω όταν υπάρχει κλειδί από μέσα.
- Στην κλειδαριά μπορούν να αποθηκευτούν έως 50 κλειδιά Bluetooth, 50 κωδικόι και 50 κάρτες.

Περιεχόμενα συσκευασίας



Έξυπνη κλειδαριά ×1



Βάση τοποθέτησης ×2

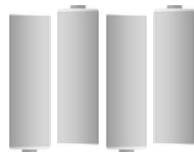

Μπαταρία μεγέθους AA ×4



Εξαγωνικό κλειδί ×1

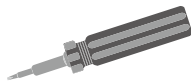

Σταυροκατσάβιδο ×1



Σετ βιδών ×1



Αισθητήρας πόρτας ×1



Σύντομος οδηγός εκκίνησης ×1

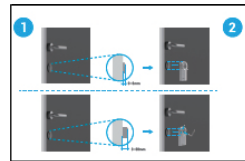

Οδηγός τοποθέτησης ×1







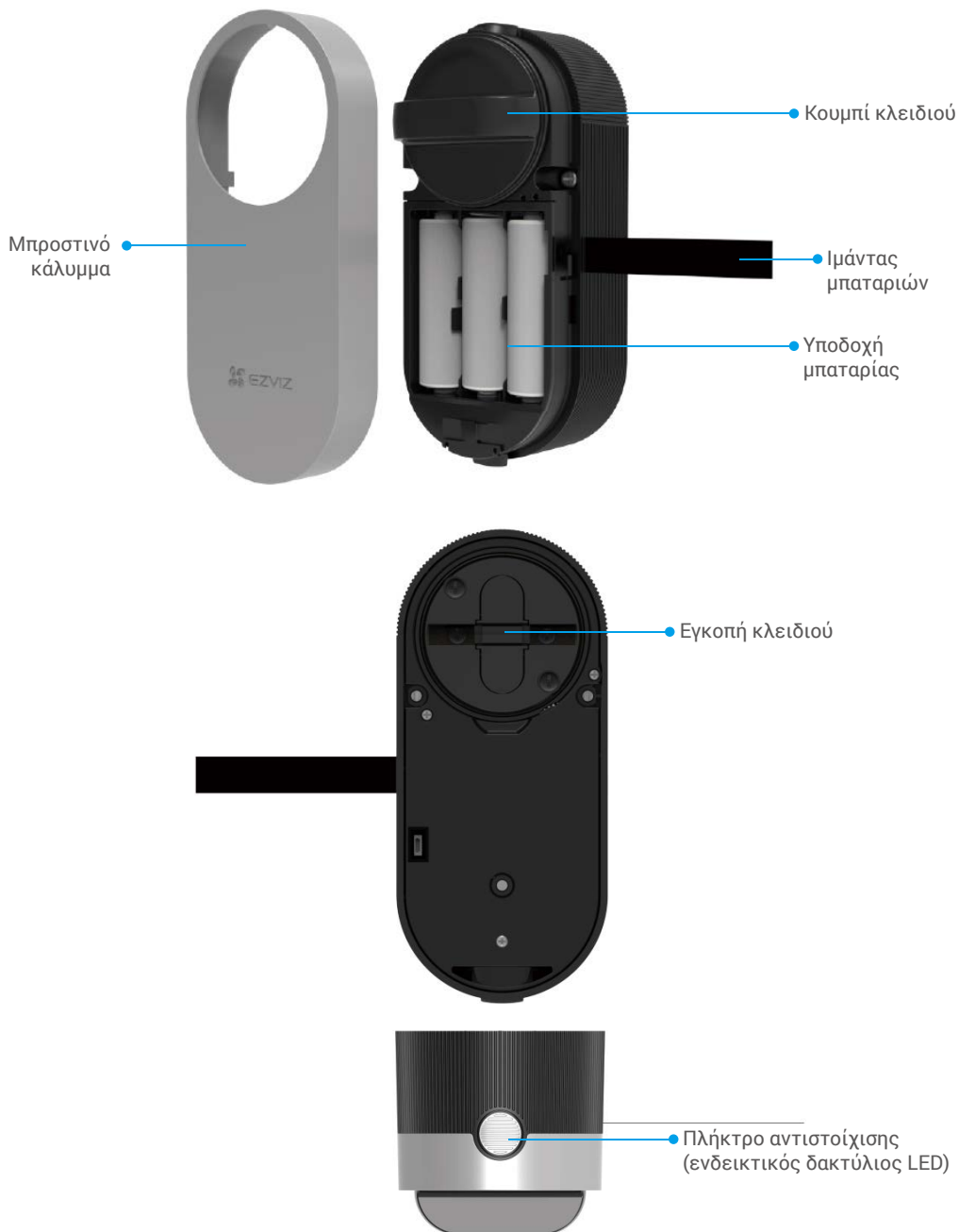

Ρυθμιστικές πληροφορίες ×1

Επισκόπηση

1. Κλειδαριά



Όνομα	Περιγραφή
Ιμάντας μπαταριών	<ul style="list-style-type: none"> Όταν τοποθετείτε μπαταρίες στην υποδοχή, βάλτε τον ιμάντα κάτω από τις μπαταρίες. Όταν χρειαστεί να αλλάξετε μπαταρίες, τραβήξτε τον ιμάντα και οι μπαταρίες θα βγουν.
Πλήκτρο αντιστοίχισης	<ul style="list-style-type: none"> Πιέστε το μία φορά και η κλειδαριά θα κλειδώσει/ξεκλειδώσει. Όταν γίνεται αρχικοποίηση, πατήστε το παρατεταμένα για 3 δευτ. για να γίνει προσθήκη στην εφαρμογή EZVIZ. Πατήστε παρατεταμένα το πλήκτρο αντιστοίχισης για 3 δευτ. Όταν ακούσετε ένα ήχο «ντι», η κλειδαριά έχει μεταβεί στη λειτουργία προσθήκης. Βγάλτε τις μπαταρίες, πατήστε παρατεταμένα το πλήκτρο αντιστοίχισης και τοποθετήστε ξανά τις μπαταρίες. Πατήστε παρατεταμένα το πλήκτρο αντιστοίχισης για 5 δευτ., ωστόσο ο ενδεικτικός δακτύλιος LED ανάβει σταθερά με πορτοκαλί χρώμα. Θα γίνει επαναφορά όλων των παραμέτρων στις εργοστασιακές ρυθμίσεις.
Ενδεικτικός δακτύλιος LED	<ul style="list-style-type: none">  Σταθερά αναμμένο πορτοκαλί: Η πόρτα ξεκλειδώθηκε ή βρίσκεται στην κατάσταση αρχικοποίησης.  Αναβοσβήνει αργά με πορτοκαλί χρώμα: Το ξεκλείδωμα απέτυχε.  Αναβοσβήνει γρήγορα με πορτοκαλί χρώμα: Γίνεται αρχικοποίηση.  Ανάβει σταθερά με μπλε χρώμα: Κλειδώθηκε, η βαθμονόμηση έγινε με επιτυχία ή η προσθήκη στην εφαρμογή EZVIZ ήταν επιτυχής.  Αναβοσβήνει αργά με μπλε χρώμα: Ξεκλειδώθηκε με επιτυχία.  Αναβοσβήνει γρήγορα με μπλε χρώμα: Λειτουργία προσθήκης ή γίνεται βαθμονόμηση.

- Η ένδειξη LED αναβοσβήνει μόνο όταν χρησιμοποιείτε την κλειδαριά.
- Γενικά, η κλειδαριά βρίσκεται σε λειτουργία αδράνειας και η ένδειξη LED δεν ανάβει.

2. Αισθητήρας πόρτας



Πραγματοποιήστε λήψη της εφαρμογής EZVIZ

1. Συνδέστε το κινητό τηλέφωνό σας στο Wi-Fi (προτείνεται).
2. Πραγματοποιήστε λήψη και εγκατάσταση της εφαρμογής EZVIZ αναζητώντας τον όρο «EZVIZ» στο App Store ή το Google Play™.
3. Εκκινήστε την εφαρμογή και δημιουργήστε έναν λογαριασμό χρήστη EZVIZ.

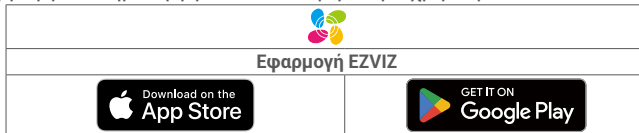

- Εάν έχετε ήδη χρησιμοποιήσει την εφαρμογή, βεβαιωθείτε ότι έχετε την τελευταία έκδοσή της. Για να μάθετε εάν υπάρχει κάποια διαθέσιμη ενημέρωση, μεταβείτε στο App Store και αναζητήστε τον όρο «EZVIZ».

Οδηγίες εγκατάστασης

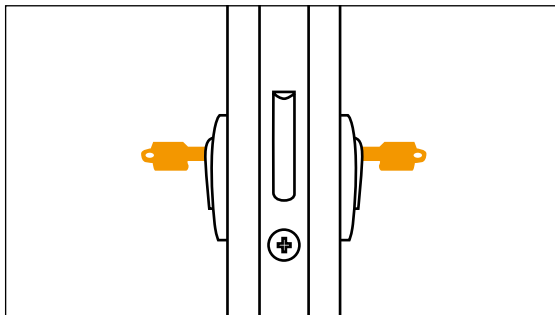

❗ Βεβαιωθείτε ότι η πόρτα σας μπορεί να ξεκλειδώσει από έξω όταν υπάρχει κλειδί από μέσα.

Πατήστε το  για να παρακολουθήσετε το βίντεο εγκατάστασης.



1. Τοποθετήστε τη βάση τοποθέτησης

Η κλειδαριά τοποθετείται από το εσωτερικό μέρος του υφιστάμενου κυλίνδρου κλειδώματος. Υπάρχουν δύο διαφορετικοί τύποι βάσεων τοποθέτησης για να επιλέξετε, ανάλογα με τον κύλινδρο που διαθέτετε:

Βάση τοποθέτησης A

Κύλινδρος με προεξοχή μικρότερη από 3 mm από τη μέσα πλευρά της πόρτας: Η κλειδαριά επικολλάται στην πόρτα με ειδικά αυτοκόλλητα.

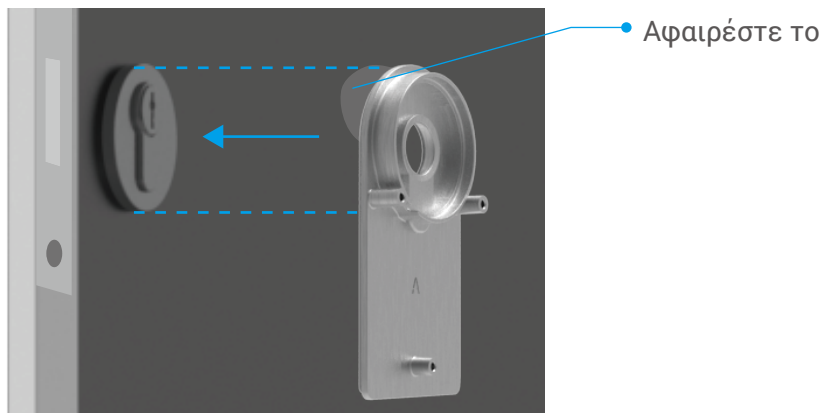
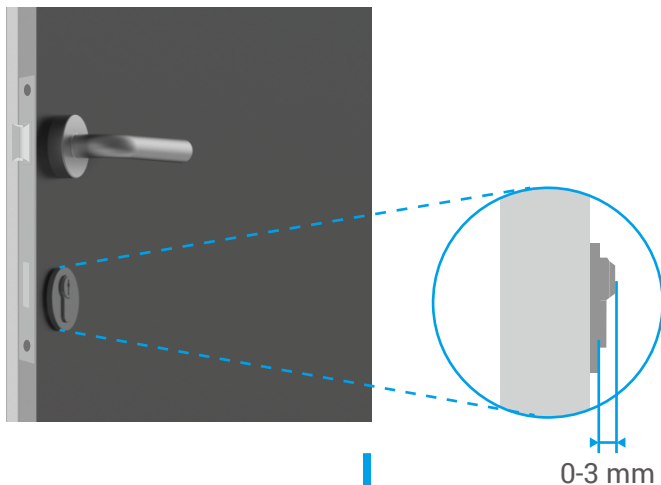

Βάση τοποθέτησης B

Κύλινδρος με προεξοχή τουλάχιστον 3 mm από τη μέσα πλευρά της πόρτας: Στερεώστε τη βάση τοποθέτησης B στον κύλινδρο με βίδες, χρησιμοποιώντας το παρεχόμενο εξαγωγικό κλειδί. Βιδώστε τις βίδες με προσοχή, χωρίς να ασκείτε μεγάλη δύναμη, για να μην προκαλέσετε ζημιά στον κύλινδρο.

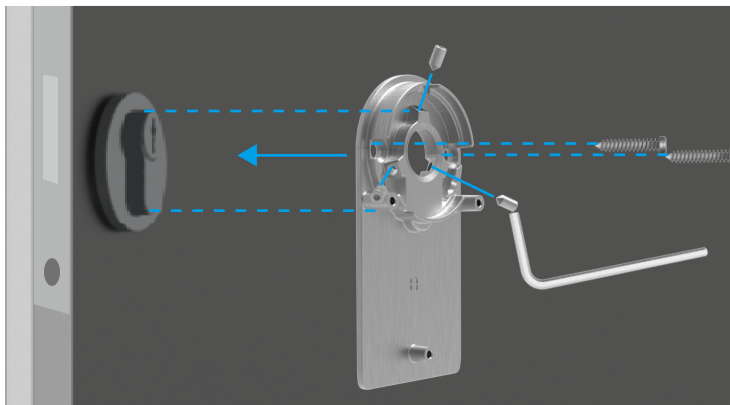
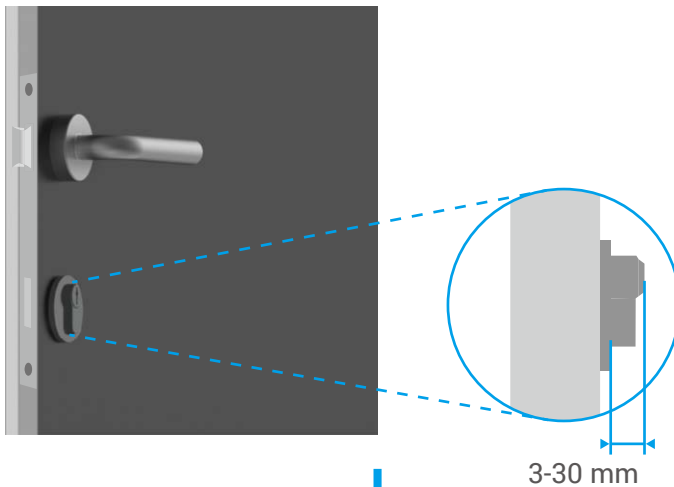

2. Εισαγωγή του κλειδιού στην κλειδαριά

Σκοπός της κλειδαριάς είναι να επιτρέψει το άνοιγμα της πόρτας χωρίς κλειδί. Για να είναι η κλειδαριά συμβατή με το κλειδί, πρέπει να ισχύουν οι ακόλουθες προϋποθέσεις:

- Το κλειδί δεν πρέπει να είναι παχύτερο από 5 mm.
- Το μήκος της κεφαλής του κλειδιού μαζί με τον λαϊμό πρέπει να είναι μικρότερο από 40 mm, για να είναι η κλειδαριά συμβατή (η κεφαλή του κλειδιού είναι το τμήμα του κλειδιού το οποίο πιάνουμε για να ανοίξουμε την πόρτα. Το επόμενο τμήμα του κλειδιού, από την κεφαλή ως τα δόντια λέγεται λαϊμός).
- Αν στο κλειδί υπάρχει πλαστικό καπάκι που το κάνει παχύτερο από 5 mm συνολικά, πρέπει να αφαιρεθεί. Το καπάκι αυτό αυξάνει το πάχος του κλειδιού, με αποτέλεσμα να μην χωράει μέσα στην κλειδαριά.

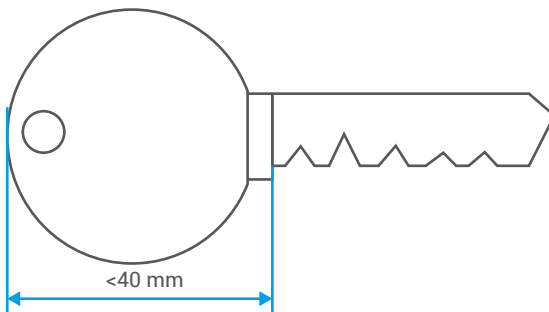

- 1** Το σχήμα της κεφαλής του κλειδιού δεν έχει καμία απολύτως σημασία. Μπορεί να είναι στρογγυλή, με γωνίες ή οβάλ.

Βάλτε το κλειδί στην κλειδαρότρυπα όπως απεικονίζεται παρακάτω (το παράδειγμα είναι με βάση τοποθέτησης A):

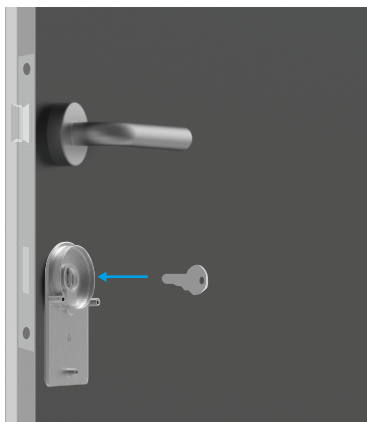

3. Στερέωση σώματος κλειδαριάς

Στερεώστε το σώμα της κλειδαριάς στη βάση τοποθέτησης με τρεις βίδες (PM3×16) με το παρεχόμενο σταυροκατσάβιδο (το παράδειγμα είναι με βάση τοποθέτησης A).

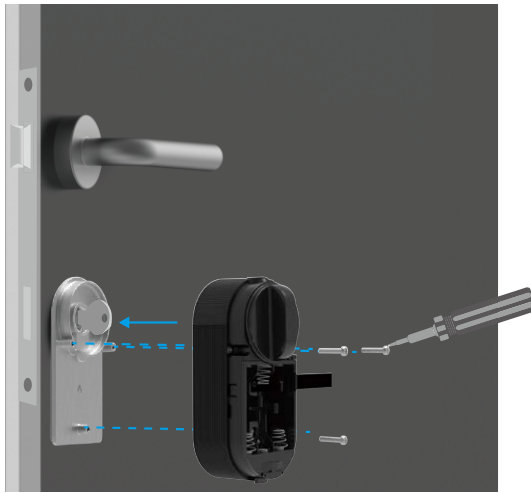

4. Τοποθέτηση μπαταριών

Τοποθετήστε μέσα στην υποδοχή 4 μπαταρίες μεγέθους AA. Κατά την τοποθέτηση των μπαταριών, δώστε προσοχή στους θετικούς και τους αρνητικούς πόλους. Βεβαιωθείτε ότι ο ιμάντας μπαταριών βρίσκεται στο κάτω μέρος της υποδοχής, κάτω από τις μπαταρίες.



i Αφήστε το μπροστινό κάλυμμα στην άκρη για μετέπειτα χρήση.

- i** Η διεπαφή της εφαρμογής ενδέχεται να διαφέρει λόγω ενημέρωσης της έκδοσης. Προτεραιότητα έχει η διεπαφή της εφαρμογής που εγκαταστήσατε στο τηλέφωνό σας.

1. Προσθήκη κλειδαριάς στην εφαρμογή EZVIZ

1. Συνδεθείτε στον λογαριασμό σας μέσω της εφαρμογής EZVIZ, πατήστε το εικονίδιο προσθήκης συσκευής και, στη συνέχεια, θα εμφανιστεί η διεπαφή Σάρωση κωδικού QR.

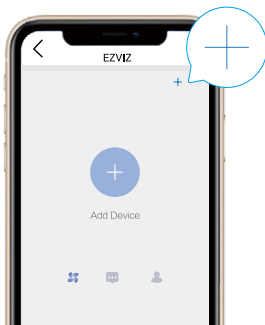

2. Σαρώστε τον κωδικό QR που βρίσκεται στην πλάτη του μπροστινού καλύμματος.



3. Πατήστε παρατεταμένα το πλήκτρο αντιστοίχισης για 3 δευτ. Όταν ακούσετε ένα ήχο «ντι», η κλειδαριά έχει μεταβεί στη λειτουργία προσθήκης. Όταν ο ενδεικτικός δακτύλιος αναβοσβήνει γρήγορα με μπλε χρώμα, το Bluetooth ενεργοποιείται και η κλειδαριά εισέρχεται στη λειτουργία προσθήκης, η οποία διαρκεί 2 λεπτά.

- i**
- Επιβεβαιώστε ότι η κλειδαριά βρίσκεται σε κατάσταση αρχικοποίησης. Αν όχι, βγάλτε τις μπαταρίες από την κλειδαριά, πατήστε παρατεταμένα το πλήκτρο αντιστοίχισης και τοποθετήστε ξανά τις μπαταρίες. Πατήστε παρατεταμένα το πλήκτρο αντιστοίχισης για 5 δευτ., ωστόσο ο ενδεικτικός δακτύλιος LED ανάβει σταθερά με πορτοκαλί χρώμα. Θα γίνει επαναφορά όλων των παραμέτρων στις εργοστασιακές ρυθμίσεις.
 - Κατά την προσθήκη, η εφαρμογή EZVIZ ενδέχεται να ζητήσει άδεια σάρωσης, προσθήκης και χρήσης συσκευών Bluetooth. Κάντε κλικ στο «Ναι» για παραχώρηση της άδειας αυτής.

4. Τοποθετήστε το τηλέφωνό σας κοντά στην κλειδαριά. Όταν σας ζητηθεί, πληκτρολογήστε τον κωδικό διαχείρισης. Ο κωδικός διαχείρισης βρίσκεται στην πλάτη του μπροστινού καλύμματος.



- i • Για λόγους προσωπικής ασφάλειας, συνιστάται να αλλάξετε τον κωδικό διαχείρισης μετά την προσθήκη.
- Σας προτείνουμε να αποθηκεύσετε τον κωδικό διαχείρισης στο τηλέφωνό σας. Αν ενεργοποιήσετε τη δυνατότητα αυτή, ο κωδικός θα αποθηκευτεί για αυτόματη επαλήθευση κλειδιών Bluetooth, καρτών και κωδικών, ώστε να μη χρειάζεται να τον πληκτρολογείτε με το χέρι.
- Σε περίπτωση που αλλάξετε τηλέφωνο, επαναλάβετε την επαλήθευση του κωδικού διαχείρισης.

5. Ολοκληρώστε την προσθήκη της κλειδαριάς στην εφαρμογή EZVIZ.

2. Βαθμονόμηση κλειδαριάς

Αυτόματη βαθμονόμηση

Αφού προσθέσετε την κλειδαριά στην EZVIZ, πρέπει να γίνει βαθμονόμηση σε λειτουργία εγκατάστασης, σύμφωνα με τον οδηγό που υπάρχει στη σελίδα.

1. Ανοίξετε την πόρτα και κρατώντας μαζεμένη τη γλώσσα της κλειδαριάς κάντε κλικ στο «Επόμενο βήμα».

- i Μην απενεργοποιήσετε ή χρησιμοποιήσετε την κλειδαριά όταν γίνεται αυτόματη βαθμονόμηση.

2. Κατά τη διάρκεια της αυτόματης βαθμονόμησης περιμένετε υπομονετικά.

Η βαθμονόμηση έχει ολοκληρωθεί όταν η γλώσσα της κλειδαριάς παραμένει μαζεμένη και ο ενδεικτικός δακτύλιος LED ανάβει σταθερά με μπλε χρώμα.

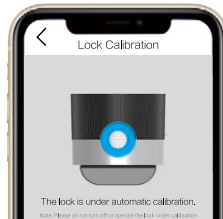

3. Ελέγξτε την κατάσταση της γλώσσας της κλειδαριάς.

Αν η γλώσσα δεν είναι μαζεμένη, επαναλάβετε τη βαθμονόμηση ή μεταβείτε στη λειτουργία χειροκίνητης βαθμονόμησης, η οποία είναι πιο ακριβής.

Χειροκίνητη βαθμονόμηση

Ακολουθήστε τον οδηγό που υπάρχει στη σελίδα για να ολοκληρώσετε τη βαθμονόμηση χειροκίνητα.

1. Ελέγξτε την κλειδαριά σας και βεβαιωθείτε ότι κλειδώνει ή ξεκλειδώνει όταν γυρίζετε το κουμπί της κλειδαριάς δεξιόστροφα.

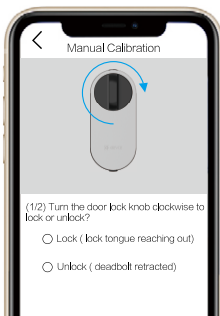

2. Γυρίστε το κουμπί και καταγράψτε τον αριθμό των περιστροφών που χρειάζονται για να ξεκλειδώσει (να μαζευτεί η γλώσσα της κλειδαριάς).

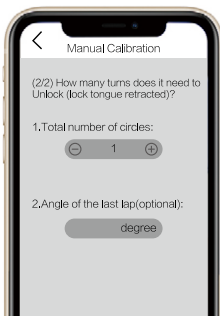

3. Τοποθέτηση αισθητήρα πόρτας

Τοποθετήστε τον αισθητήρα της πόρτας σύμφωνα με τις οδηγίες της εφαρμογής EZVIZ.

1. Σταθείτε από τη μέσα πλευρά της πόρτας, προσαρτήστε τον αισθητήρα στην κάσα της πόρτας και, στη συνέχεια, κλείστε την πόρτα. Λάβετε υπόψη ότι το κέντρο του αισθητήρα πόρτας πρέπει να είναι παράλληλα προς το κέντρο του λογότυπου της EZVIZ, όπως απεικονίζεται στο παρακάτω σχήμα. Η απόσταση μεταξύ του αισθητήρα πόρτας και της κλειδαριάς δεν πρέπει να υπερβαίνει τα 5 cm. Το κάτω μέρος τους αισθητήρα πόρτας και το κάτω μέρος της κλειδαριάς θα πρέπει να είναι όσο το δυνατόν πιο ευθυγραμμισμένα.

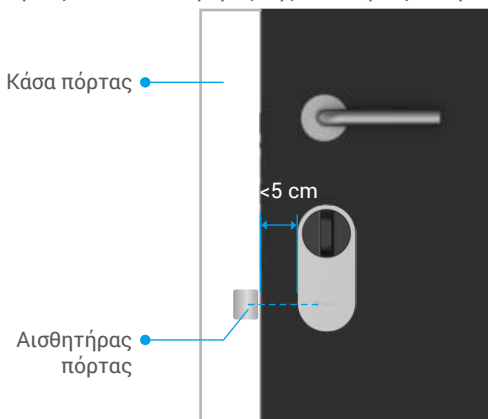

Μπροστινή όψη

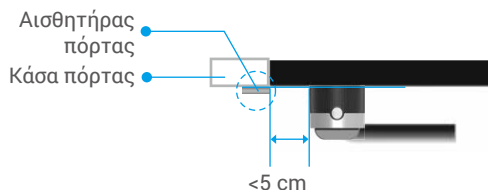

Εικόνα από πάνω

- i** Αν η πόρτα σας προεξέχει πέρα από την κάσα της πόρτας, σας συνιστούμε να προσαρτήσετε τον αισθητήρα πόρτας στην άλλη μεριά της κάσας. Λάβετε υπόψη ότι το κέντρο του αισθητήρα πόρτας πρέπει να είναι παράλληλα προς το κέντρο του λογότυπου της EZVIZ, όπως απεικονίζεται στο παρακάτω σχήμα. Η απόσταση μεταξύ του αισθητήρα πόρτας και της κλειδαριάς δεν πρέπει να υπερβαίνει τα 5 cm.



Εικόνα από το πλάι

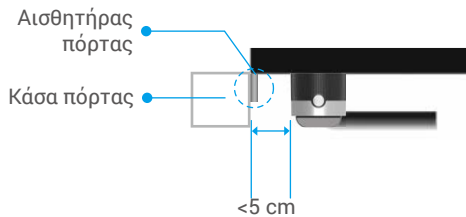

Εικόνα από πάνω

2. Βαθμονομήστε τον αισθητήρα πόρτας σύμφωνα με τις συμβουλές που δίνονται στη σελίδα. Η κλειδαριά πόρτας θα καταγράψει 3 διαφορετικές συνθήκες για τον αισθητήρα πόρτας και θα κρίνει αναλόγως αν η πόρτα είναι ανοιχτή ή κλειστή.

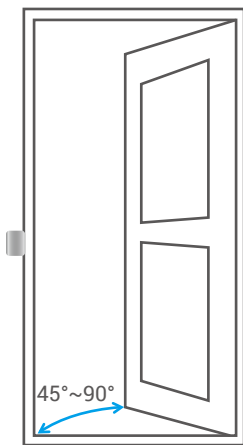

Ανοιχτή

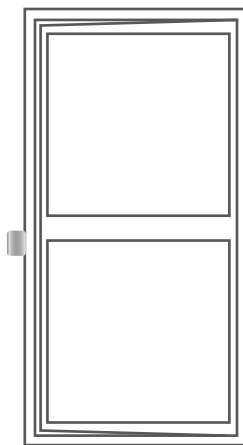

Μισάνοιχτη

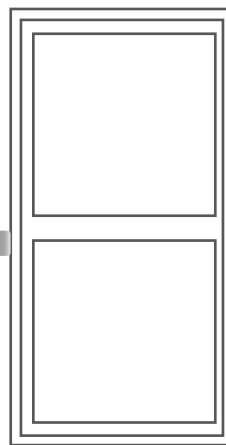

Κλειστή

4. Ολοκλήρωση εγκατάστασης

- i**
- Αν έχετε αγοράσει το εξάρτημα ηλεκτρολογίου, κάντε κλικ για σύζευξη του εξαρτήματος. Για πιο αναλυτικές πληροφορίες, ανατρέξτε στο κεφάλαιο **Διαχείριση εξαρτημάτων**.
 - Αν δεν διαθέτετε το εξάρτημα ηλεκτρολογίου, η εγκατάσταση της κλειδαριάς έχει ολοκληρωθεί.

Μετά την ολοκλήρωση της εγκατάστασης, μπορείτε να ξεκλειδώσετε την πόρτα μέσω της εφαρμογής EZVIZ από την έξω πλευρά της πόρτας.

Εκκινήστε την εφαρμογή EZVIZ, πατήστε στην κλειδαριά σας και σύρετε προς τα δεξιά για ξεκλείδωμα, όπως απεικονίζεται παρακάτω.

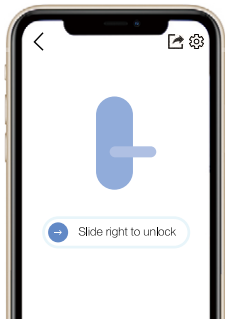

Διαχείριση κλειδιών Bluetooth

1. Προσθήκη κλειδιών Bluetooth

Προσθέστε κλειδιά Bluetooth για τα μέλη της οικογένειας ή τους επισκέπτες σας, ώστε να μπορούν κι εκείνοι να ξεκλειδώνουν την πόρτα μέσω της εφαρμογής EZVIZ.

Πρέπει να ισχύουν οι ακόλουθες προϋποθέσεις:

1. Βεβαιωθείτε ότι τα μέλη της οικογένειας ή οι επισκέπτες σας έχουν εγκαταστήσει την εφαρμογή EZVIZ και έχουν πραγματοποιήσει είσοδο.
2. Η λειτουργία της εφαρμογής EZVIZ πρέπει να γίνεται κοντά στην κλειδαριά.

Ακολουθήστε οι ίδιοι τα παρακάτω βήματα:

1. Κάντε κλικ στη «Διαχείριση κλειδιών Bluetooth» και μετά στην «Προσθήκη κλειδιών Bluetooth». Εισαγάγετε τον λογαριασμό EZVIZ του μέλους οικογένειας ή του επισκέπτη σας.
2. Ορίστε το όνομα του μέλους της οικογένειας ή του επισκέπτη σας και κάντε κλικ στο «Επόμενο βήμα».
3. Ορίστε περίοδο ισχύος και κάντε κλικ στο «Επόμενο βήμα».
4. Λάβετε τον κωδικό αντιστοίχισης Bluetooth και γνωστοποιήστε τον στα μέλη της οικογένειας ή στους επισκέπτες σας.

Βοηθήστε τα μέλη της οικογένειας ή τους επισκέπτες σας να ολοκληρώσουν την ακόλουθη διαδικασία.

1. Τα μέλη της οικογένειας ή οι επισκέπτες πραγματοποιούν λήψη της εφαρμογής στο τηλέφωνό τους.
2. Κάντε ανανέωση της αρχικής σελίδας, βρείτε την κάρτα κλειδαριάς και κάντε κλικ για να εισέλθετε.
3. Βάλτε το τηλέφωνο του μέλους της οικογένειας ή του επισκέπτη σας κοντά στην κλειδαριά και πληκτρολογήστε τον κωδικό αντιστοίχισης Bluetooth για επαλήθευση. Μετά την επαλήθευση, έχει γίνει σύζευξη του τηλεφώνου με επιτυχία και η λειτουργία ξεκλειδώματος υποστηρίζεται από το τηλέφωνο.

- Τοποθετήστε το τηλέφωνο κοντά στην κλειδαριά και βεβαιωθείτε ότι το Bluetooth του τηλεφώνου είναι συνδεδεμένο με την κλειδαριά.
- Βεβαιωθείτε ότι ο κωδικός διαχείρισης είναι σωστός.
- Επαναλάβετε την προσπάθεια από το βήμα 1.

2. Διαχείριση κλειδιών Bluetooth

Εκκινήστε την εφαρμογή EZVIZ εντός του βεληνεκούς Bluetooth και βεβαιωθείτε ότι το τηλέφωνό σας είναι συνδεδεμένο με την κλειδαριά μέσω Bluetooth. Κάντε κλικ στο κουμπί «Περισσότερα» πίσω από το όνομα, για να ορίσετε διάρκεια ισχύος ή να διαγράψετε ένα κλειδί Bluetooth.

Διαχείριση εξαρτημάτων

Το πληκτρολόγιο κωδικών ή το πληκτρολόγιο καρτών/κωδικών πωλούνται χωριστά.

1. Προσθήκη εξαρτήματος

- Επιβεβαιώστε ότι το εξάρτημα βρίσκεται σε κατάσταση αρχικοποίησης. Αν όχι, βγάλτε τις μπαταρίες από το εξάρτημα, πατήστε παρατεταμένα το πλήκτρο επιβεβαίωσης και τοποθετήστε ξανά τις μπαταρίες. Πατήστε παρατεταμένα το πλήκτρο επιβεβαίωσης για 5 δευτ., ωστόσο ο ενδεικτικός δακτύλιος LED αναβοσβήνει με κόκκινο χρώμα. Θα γίνει επαναφορά όλων των παραμέτρων στις εργοστασιακές ρυθμίσεις.

Είναι δυνατή η σύζευξη της κλειδαριάς μόνο με ένα πληκτρολόγιο καρτών/κωδικών ή πληκτρολόγιο κωδικών. Η διαδικασία είναι η ίδια.

1. Εκκινήστε την εφαρμογή EZVIZ εντός του βεληνεκούς Bluetooth και βεβαιωθείτε ότι το τηλέφωνό σας είναι συνδεδεμένο με την κλειδαριά μέσω Bluetooth.
2. Πατήστε στην κλειδαριά και επιλέξτε Ρυθμίσεις -> Διαχείριση εξαρτημάτων και επιλέξτε τον τύπο του εξαρτήματος που διαθέτετε. Εδώ, χρησιμοποιείται ως παράδειγμα το πληκτρολόγιο κωδικών.
3. Πατήστε παρατεταμένα το πλήκτρο επιβεβαίωσης για 3 δευτ., ωστόσο ο ενδεικτικός δακτύλιος LED αρχίζει να αναβοσβήνει με μπλε χρώμα. Το πληκτρολόγιο είναι έτοιμο για σύζευξη με την κλειδαριά.

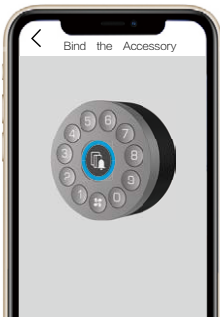

4. Προσθέστε το πληκτρολόγιο ακολουθώντας τον οδηγό της εφαρμογής.

Η εφαρμογή EZVIZ εισέρχεται αυτόματα στη σελίδα πληκτρολογίου, όταν η σύζευξη του εξαρτήματος έχει γίνει με επιτυχία.

- Αν η σύζευξη αποτύχει, βεβαιωθείτε ότι το εξάρτημα βρίσκεται κοντά στην κλειδαριά.
- Σε περίπτωση αποτυχίας της σύζευξης, επαναλάβετε την προσπάθεια από το βήμα 1.

2. Διαχείριση εξαρτημάτων

Εκκινήστε την εφαρμογή EZVIZ εντός του βεληνεκούς Bluetooth και βεβαιωθείτε ότι το τηλέφωνό σας είναι συνδεδεμένο με την κλειδαριά μέσω Bluetooth. Πατήστε στην κλειδαριά σας και επιλέξτε Ρυθμίσεις-> Διαχείριση εξαρτημάτων. Από τη σελίδα αυτή μπορείτε να διαχειριστείτε τους κωδικούς (για αναλυτικές πληροφορίες, ανατρέξτε στο κεφάλαιο **Διαχείριση καρτών και κωδικών**), να καταργήσετε τη σύζευξη και να αναβαθμίσετε το πληκτρολόγιο.

Διαχείριση καρτών και κωδικών

1. Για πληκτρολόγιο κωδικών

Εκκινήστε την εφαρμογή EZVIZ εντός του βεληνεκούς Bluetooth και βεβαιωθείτε ότι το τηλέφωνό σας είναι συνδεδεμένο με την κλειδαριά μέσω Bluetooth. Πατήστε στην κλειδαριά και επιλέξτε Ρυθμίσεις -> Διαχείριση εξαρτημάτων -> Διαχείριση κωδικών. Μπορείτε να διαχειριστείτε τους κωδικούς ακολουθώντας τον οδηγό που υπάρχει στην εφαρμογή.

2. Για πληκτρολόγιο καρτών/κωδικών

Εκκινήστε την εφαρμογή EZVIZ εντός του βεληνεκούς Bluetooth και βεβαιωθείτε ότι το τηλέφωνό σας είναι συνδεδεμένο με την κλειδαριά μέσω Bluetooth. Πατήστε στην κλειδαριά και επιλέξτε Ρυθμίσεις -> Διαχείριση εξαρτημάτων -> Διαχείριση καρτών και κωδικών. Μπορείτε να διαχειριστείτε τους κωδικούς και τις κάρτες ακολουθώντας τον οδηγό που υπάρχει στην εφαρμογή.

Χρήση κλειδαριάς

1. Ξεκλείδωμα

Ξεκλείδωμα από μέσα

Πατήστε το πλήκτρο αντιστοίχισης της κλειδαριάς. Όταν η ένδειξη LED αλλάζει από μπλε χρώμα που αναβοσβήνει σε σταθερό πορτοκαλί, η κλειδαριά έχει ξεκλειδώσει.



Ξεκλείδωμα από έξω



Ξεκλείδωμα μέσω εφαρμογής



Ξεκλείδωμα με κωδικό πρόσβασης



Ξεκλείδωμα με κάρτα



Ξεκλείδωμα με κλειδί

- Για ξεκλείδωμα με κάρτα/κωδικό, απαιτείται η χρήση του εξαρτήματος (πωλείται ξεχωριστά).
- Για ξεκλείδωμα με κλειδί απαιτείται ρυθμιζόμενος κύλινδρος (πωλείται χωριστά).

2. Κλειδαριά

Κλείδωμα από μέσα

Πατήστε το πλήκτρο αντιστοίχισης της κλειδαριάς. Όταν η ένδειξη LED αλλάζει σε σταθερό μπλε χρώμα, υποδηλώνει ότι η κλειδαριά είναι κλειδωμένη.

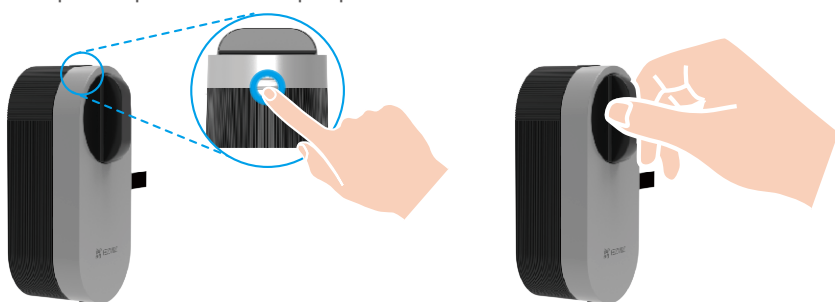

Κλείδωμα από έξω



Κλειδώμα με
χρονοδιακόπτη



Κλειδώμα μέσω
εφαρμογής



Αυτόματο κλειδώμα



Κλειδώμα με κλειδί

- Για το αυτόματο κλειδώμα απαιτείται η χρήση αισθητήρα πόρτας. Για αναλυτικές πληροφορίες, ανατρέξτε στο κεφάλαιο **Προσθήκη κλειδαριάς στην εφαρμογή EZVIZ -> Τοποθέτηση αισθητήρα πόρτας**.
- Για κλειδώμα με κλειδί απαιτείται ρυθμιζόμενος κύλινδρος (πωλείται χωριστά).

3. Λειτουργία και διαχείριση

Τρόπος σύνδεσης Bluetooth

Όσον αφορά τη γρήγορη απόκριση και την κατανάλωση ρεύματος, η κλειδαριά προσφέρει 3 διαφορετικούς τρόπους σύνδεσης Bluetooth. Μπορείτε να κάνετε τη ρύθμιση που χρειάζεστε από την εφαρμογή.

1. Εκκινήστε την εφαρμογή EZVIZ εντός του βεληγκεκούς Bluetooth και βεβαιωθείτε ότι το τηλέφωνό σας είναι συνδεδεμένο με την κλειδαριά μέσω Bluetooth.
2. Πατήστε στην κλειδαριά και επιλέξτε Ρυθμίσεις -> Τρόπος σύνδεσης Bluetooth και ορίστε τον τρόπο που θέλετε.

Τοποθέτηση μπαταριών

Τοποθέτηση μπαταριών: Πατήστε το πλήκτρο στο κάτω μέρος και αφαιρέστε το μπροστινό κάλυμμα. Τραβήξτε τον ιμάντα και οι μπαταρίες θα βγουν. Τοποθετήστε 4 μπαταρίες μεγέθους AA μέσα στην υποδοχή και, έπειτα, κουμπώστε πάλι το κάλυμμα μπαταριών.



- Προς αποφυγή κινδύνου έκρηξης, τοποθετείτε τις κατάλληλες μπαταρίες.
- Αν οι μπαταρίες δεν πρόκειται να χρησιμοποιηθούν για μεγάλο χρονικό διάστημα, αφαιρέστε τες από την υποδοχή μπαταριών.
- Μην χρησιμοποιείται καινούριες και παλιές μπαταρίες ταυτόχρονα.
- Μην τοποθετείτε τις μπαταρίες με αντεστραμμένο τον πόλο (+) και τον πόλο (-).
- Απορρίψτε τις χρησιμοποιημένες μπαταρίες σύμφωνα με τους τοπικούς νόμους για την προστασία του περιβάλλοντος.

Επαναφορά εργοστασιακών ρυθμίσεων

Βγάλτε τις μπαταρίες, πατήστε παρατεταμένα το πλήκτρο αντιστοίχισης και τοποθετήστε ξανά τις μπαταρίες. Πατήστε παρατεταμένα το πλήκτρο αντιστοίχισης για 5 δευτ., ωστόσο ο ενδεικτικός δακτύλιος LED ανάβει σταθερά με πορτοκαλί χρώμα. Θα γίνει επαναφορά όλων των παραμέτρων στις εργοστασιακές ρυθμίσεις.

Ειδοποιήσεις

- Μπορείτε να ματαιώσετε τον συναγερό από την εφαρμογή EZVIZ.

1. Ειδοποίηση κλειδωμένου συστήματος

Αν γίνει προσπάθεια επαλήθευσης με λάθος κωδικό ή κάρτα 5 φορές σε 5 λεπτά, το σύστημα θα κλειδωθεί για 3 λεπτά.

2. Ειδοποίηση χαμηλής τάσης

Όταν η τάση της μπαταρίας πέσει κάτω από 18%, μια φωνητική οδηγία θα σας υπενθυμίσει να αντικαταστήσετε τις μπαταρίες.

Λειτουργίες στην εφαρμογή EZVIZ

i Η διεπαφή της εφαρμογής ενδέχεται να διαφέρει λόγω ενημέρωσης της έκδοσης. Προτεραιότητα έχει η διεπαφή της εφαρμογής που εγκαταστήσατε στο τηλέφωνό σας.

1. Αρχική σελίδα

Όταν κάνετε εκκίνηση της εφαρμογής EZVIZ και πατήσετε στην κλειδαριά σας, μπορείτε να δείτε και να διαχειριστείτε κατά πώς θέλετε την κλειδαριά από την αρχική σελίδα.

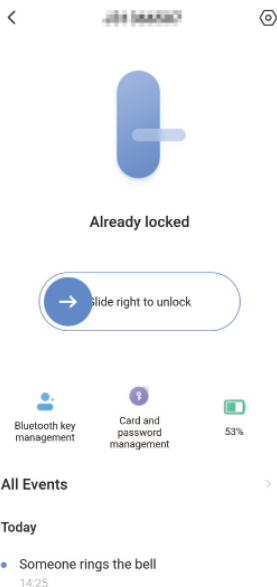

Σύρετε προς τα δεξιά για ξεκλείδωμα.

Διαχείριση κλειδιών Bluetooth

Κάντε κλικ για διαχείριση κλειδιών Bluetooth για μέλη της οικογένειας ή επισκέπτες.

Στάθμη μπαταρίας

Ελέγξτε τη στάθμη μπαταριών της κλειδαριάς.

Όλα τα συμβάντα

Ελέγξτε όλα τα συμβάντα που έχουν παρουσιαστεί για την κλειδαριά.

2. Ρυθμίσεις

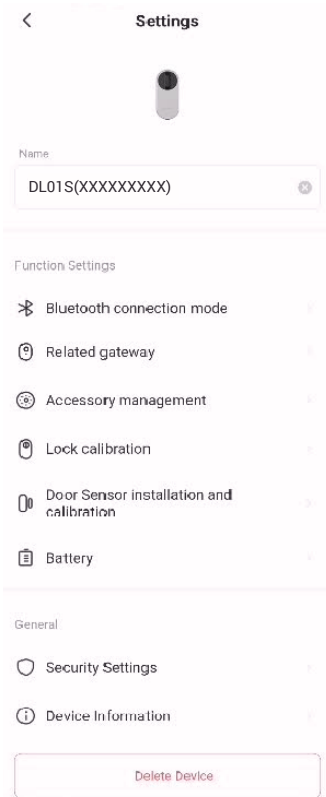

Παράμετρος	Περιγραφή
Τρόπος σύνδεσης	Επιλέξτε την ταχύτητα σύνδεσης μέσω Bluetooth μεταξύ του τηλεφώνου και της κλειδαριάς. Στη χαμηλή ταχύτητα, η διάρκεια μπαταρίας της κλειδαριάς είναι μεγαλύτερη.
Bluetooth	
Συσχετισμένη πύλη	Εδώ μπορείτε να συσχετίσετε μια πύλη.
Διαχείριση εξαρτημάτων	Διαχειριστείτε τις κάρτες και τους κωδικούς πρόσβασης του συνδεδεμένου εξαρτήματος.
Βαθμονόμηση κλειδαριάς	Σε περίπτωση που η αυτόματη βαθμονόμηση δεν είναι ακριβής, μπορείτε να επιχειρήσετε μη αυτόματη βαθμονόμηση.
Εγκατάσταση και βαθμονόμηση αισθητήρα πόρτας	Ακολουθήστε τον οδηγό για να ολοκληρώσετε την εγκατάσταση του αισθητήρα πόρτας.
Μπαταρία	Ελέγξτε τη στάθμη μπαταρίας της κλειδαριάς.

- Κλειδωμα με χρονοδιακόπτη: όταν ενεργοποιηθεί, η κλειδαριά θα κλειδώνει αυτόματα εντός του καθορισμένου χρονικού διαστήματος μετά το ξεκλείδωμα.
- Λειτουργία ιδιωτικότητας: όταν ενεργοποιηθεί, η κλειδαριά μπορεί να ξεκλειδώνεται μόνο με μηχανικό κλειδί και θα παραμένει σε σίγαση. Ελέγξτε αν η κλειδαριά κλειδώνει αυτόματα.
- Κλειδωμα αποτυχημένων προσπαθειών: όταν ενεργοποιηθεί, το σύστημα θα παραμένει κλειδωμένο για 3 λεπτά και δεν θα μπορείτε να το ξεκλειδώσετε με το ηλεκτρονικό κλειδί, αν γίνουν 5 αποτυχημένες προσπάθειες ξεκλειδώματος εντός 5 λεπτών.
- Αποθήκευση κωδικού διαχείρισης: όταν ενεργοποιηθεί, ο κωδικός θα αποθηκευτεί για αυτόματη επαλήθευση κλειδιών, καρτών και κωδικών, ώστε να μην χρειάζεται να πληκτρολογείτε με το χέρι.
- Αλλαγή κωδικού διαχείρισης: μπορείτε να αλλάξετε τον κωδικό, αν χρειάζεται.

Εδώ μπορείτε να δείτε τις πληροφορίες συσκευής.

Πατήστε για να διαγραφεί η συσκευή από την εφαρμογή EZVIZ.

Συντήρηση

1. Καθημερινή συντήρηση

- Μην επιτρέπετε να έρχεται η κλειδαριά σε επαφή με διαβρωτικά υλικά, για να αποφευχθεί φθορά της κλειδαριάς και του υλικού επικάλυψής της.
- Αντικαταστήστε αμέσως τις μπαταρίες όταν η τάση τους μειωθεί, για να εξασφαλίσετε την κανονική λειτουργία της κλειδαριάς. Τηρείτε τον θετικό και τον αρνητικό πόλο των μπαταριών κατά την αντικατάσταση.
- Ζητήστε από επαγγελματία τον έλεγχο της κλειδαριάς εάν δεν είναι ευέλικτη ή δεν διατηρείται στη σωστή θέση.
- Διατηρείτε το περιστρεφόμενο τμήμα της κλειδαριάς λιπασμένο ώστε να περιστρέφεται ομαλά και να παρατείνεται η διάρκεια ζωής της.
- Προτείνεται ο έλεγχος της κλειδαριάς μία φορά ανά έξι μήνες ή ανά έτος και ο έλεγχος του σφιξιμάτος των βιδών.
- Τοποθετήστε μικρή ποσότητα σκόνης γραφίτη ή σκόνης μολυβιού στην κυλινδρική οπή της κλειδαριάς, ώστε το κλειδί να τοποθετείται και να αφαιρείται ομαλά τακτικά (μία φορά ανά έτος ή ανά έξι μήνες). Ωστόσο, μην εφαρμόζετε γράσο για λίπανση, καθώς μπορεί να κολλήσει στο ελατήριο πείρου.

2. Συχνές ερωτήσεις

Πρόβλημα	Αιτία	Λύση
Δεν είναι δυνατό το άνοιγμα της πόρτας με επιτυχία μέσω επαλήθευσης με κλειδί Bluetooth, μέσω εφαρμογής, με κωδικό ή με κάρτα.	Πρόβλημα εγκατάστασης κλειδαριάς.	Ζητήστε από επαγγελματία τον έλεγχο της κλειδαριάς.
	Η απόσταση μεταξύ κλειδαριάς και εξαρτήματος είναι πολύ μεγάλη.	Βεβαιωθείτε ότι το εξάρτημα και η κλειδαριά βρίσκονται κοντά.
	Η φόρτιση της μπαταρίας είναι χαμηλή.	Αντικαταστήστε τις μπαταρίες της κλειδαριάς ή του εξαρτήματος.
	Το κλειδί Bluetooth έχει λήξει. Ο κωδικός ή η κάρτα έχει λήξει.	Χρησιμοποιήστε άλλη μέθοδο ανοίγματος.

Πρόβλημα	Αιτία	Λύση
Η επαλήθευση μέσω κωδικού ή κάρτας ήταν επιτυχής, αλλά το μοτέρ δεν λειτουργεί και η πόρτα δεν μπορεί να ανοίξει.	Υπάρχει ζημιά στο μηχανικό κλειδί μέσα στην κλειδαριά.	Ελέγξτε την κλειδαριά και αντικαταστήστε τυχόν εξαρτήματα που έχουν υποστεί ζημιά.
	Βλάβη μοτέρ.	
Απουσία απόκρισης από το πληκτρολόγιο.	Οι μπαταρίες δεν έχουν ρεύμα ή είναι τοποθετημένες ανάποδα.	Ξεκλειδώστε την κλειδαριά μέσω της εφαρμογής ή με κλειδί και ελέγξτε τις μπαταρίες.
	Βλάβη στο πληκτρολόγιο.	Ζητήστε από επαγγελματία τον έλεγχο της κλειδαριάς αφού ανοίξετε την πόρτα με μηχανικό κλειδί.
Η κλειδαριά παραμένει ανοιχτή και δεν είναι δυνατή η φυσιολογική χρήση της.	Σφάλμα εξαρτημάτων χειρολαβής.	Ζητήστε από επαγγελματία τον έλεγχο της κλειδαριάς.
	Ο αισθητήρας πόρτας δεν λειτουργεί σωστά.	Εκτελέστε νέα βαθμονόμηση του αισθητήρα πόρτας.
Ο βαθμονομημένος αισθητήρας πόρτας δεν λειτουργεί κανονικά, προκαλώντας αποτυχία του αυτόματου κλειδώματος μετά το κλείσιμο της πόρτας ή μη φυσιολογικό κλείδωμα, όταν ανοίγει η πόρτα.	Η σχετική θέση της κλειδαριάς ως προς τον αισθητήρα πόρτας έχει μεταβληθεί.	Βεβαιωθείτε ότι η κλειδαριά και ο αισθητήρας πόρτας είναι γερά στερεωμένα και, έπειτα, επαναλάβετε τη βαθμονόμηση του αισθητήρα πόρτας.
	Υπάρχουν παρεμβολές από μαγνητικό πεδίο γύρω από την κλειδαριά.	Αφού βεβαιωθείτε ότι δεν υπάρχουν παρεμβολές ή απότομες αλλαγές μαγνητικών πεδίων στο γύρω περιβάλλον, επαναλάβετε τη βαθμονόμηση του αισθητήρα πόρτας.

Για περισσότερες πληροφορίες σχετικά με τη συσκευή, ανατρέξτε στη διεύθυνση www.ezviz.com/eu.